

SPECIAL.T[®]
BY NESTLÉ



NEW
MINI 

User manual
Mode d'emploi
Bedienungsanleitung
Handleiding

- P3–6 . Safety precautions
Précaution et sécurité
- P7 . Machine introduction
Introduction machine
- . Machine description
Description machine
- P8 . Control panel
Interface utilisateur
- P9 . Start-up
Mise en marche
- P10 . "TEA MASTER" function
Fonction « TEA MASTER »
- . "TRAVEL MUG" function
Fonction « MUG DE VOYAGE »
- P11 . "MY CUP" function
Fonction « MY CUP »
- . "WATER KETTLE" function
Fonction « BOUILLOIRE À EAU »
- P12 . Water filter replacement
Remplacement du filtre à eau
- P13–14 . Descaling
Détartrage
- P15 . Daily care and cleaning
Entretien quotidien et nettoyage
- . Alerts
Avertissements
- . Troubleshooting
Pannes
- P16 . "TEA MASTER" setting
Calibrage « TEA MASTER »
- . Reset to factory settings
Restauration des paramètres usine
- P17 . Specifications
Spécifications
- . Spare parts / Optional accessories
Pièces détachées / Accessoires optionnels
- . Notes
Notes

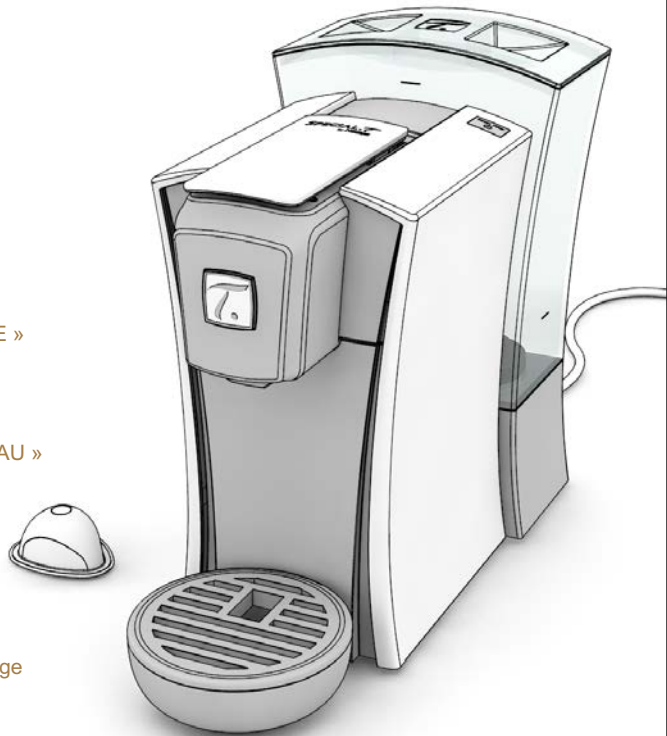

SAFETY PRECAUTIONS



CAUTION – When you see this sign, please refer to the safety precautions to avoid possible harm and damage.

Information – When you see this sign, please take note of the advice for a safe and good usage of your tea machine.

The appliance is not intended for use by persons (including children) with reduced physical, sensory or mental capabilities, or lack of experience and knowledge, unless they have been given supervision or instruction concerning use of the appliance by a person responsible for their safety. Children should be supervised to ensure that they do not play with the appliance. Cleaning and user maintenance shall not be made by children unless they are older than 8 and supervised. Keep the appliance and its cord out of reach of children aged less than 8 years.

Avoid risks of fatal electric shock and fire.

- Only plug the machine into suitable, earthed mains connections. Make sure that the voltage of the power source is the same as that specified on the rating plate. The use of an incorrect connection voids warranty.
- If an extension cable is required, use only an earthed cable with a conductor cross-section of at least 1.5 mm².
- Do not pull the cable over sharp edges, clamp it or allow it to hang down. Keep the cable away from heat and moisture.
- If the cable is damaged, it must be replaced by the manufacturer, its service agent or similarly qualified persons in order to avoid hazard.
- To avoid hazardous damage, never place the machine on or beside hot surfaces such as radiators, cooking rings, gas burners, open flames, or similar. Always place it on a stable and even surface.
- Disconnect the machine from the mains when not in use for a long period.
- Disconnect by pulling out the plug and not pulling the cable itself or the cable may be damaged. Never touch the cable with wet hands.
- Never immerse the machine or part of it in water. Never put the machine or part of it into a dishwasher except the capsule container, drip tray and grid. Electricity and water together is dangerous and can lead to fatal electrical shocks.
- Do not open the machine. Hazardous voltage inside!
- Do not put anything into openings. Doing so may cause fire or electrical shock!

SAFETY PRECAUTIONS



Avoid possible harm when operating the machine.

- This product has been designed for domestic use only. Inappropriate use or failure to comply with the instructions, the manufacturer accepts no responsibility and the guarantee will not apply.
- The appliance must not be placed inside a cabinet or kitchen unit during use.
- The machine is intended to prepare beverages according to these instructions. This machine is intended to be used in household and other similar applications.
- Do not use the machine for other than intended use.
- Do not use the machine if it is damaged or not operating perfectly. Immediately remove the plug from the power socket. Return the machine to SPECIAL.T Club for examination, repair or adjustment. A damaged machine can cause electrical shocks, burns and fire.
- Always close the lever completely and never lift it during operation. Scalding may occur. Do not put fingers into the capsule compartment or the capsule shaft. Danger of injury!
- Do not put fingers under tea dispensing spout. Risk of scalding!
- The surface of the heating element remains hot after use and the outside of the appliance may retain the heat for several minutes depending on use.
- Never use a damaged or deformed capsule. Water could flow around the capsule when not perforated by the blades and damage machine.
- Do not use the machine without drip tray and drip grid to avoid any liquid on surrounding surfaces.
- Never use a household cleaning product or solvent to wash your machine. Use a damp cloth and soft detergent to clean the machine surface.
- When unpackaging the machine, remove the plastic foil placed on the drip grid and dispose.
- This machine operates with the SPECIAL.T capsules only and fresh potable water (no other fluids e.g milk, alcohol nor allergen-containing foods)
- All SPECIAL.T machines are subject to strict controls. Random functional checks are conducted on selected units under real operating conditions. Some units may therefore show signs of prior use.

Save these instructions.

Pass them on to any subsequent user. SPECIAL.T reserves the right to modify these instructions without prior notice.





AVERTISSEMENT – lorsque ce symbole apparaît, veuillez consulter les mesures de sécurité pour éviter d'éventuels dangers et dommages.

Information – lorsque ce symbole apparaît, veuillez prendre connaissance du conseil pour une utilisation sûre et conforme de votre machine à thé.

L'appareil n'est pas conçu pour être utilisé par des personnes (enfants compris) aux capacités physiques, sensorielles ou mentales réduites ou par des personnes sans l'expérience ni les connaissances nécessaires, à condition d'être surveillées ou après avoir reçu les instructions relatives à l'utilisation sûre de l'appareil par une personne responsable de leur sécurité. Surveillez les enfants pour vous assurer qu'ils ne jouent pas avec l'appareil. Ne laissez pas les enfants effectuer un nettoyage et une maintenance de la machine à moins qu'ils ne soient âgés de 8 ans et surveillés. Garder la machine et sa prise électrique hors de portée d'enfants de moins de 8 ans.

Évitez les risques de décharges électriques mortelles et l'incendie.

- Ne branchez la machine qu'au moyen d'une fiche de raccordement au réseau avec prise de terre. Assurez-vous que le voltage du bloc d'alimentation soit le même que celui qui est spécifié sur la plaque signalétique. L'utilisation d'un branchement incorrect annule la garantie.
- Si une rallonge s'avère nécessaire, n'utilisez qu'un câble de mise à terre dont le conducteur à une section d'au moins 1,5 mm².
- Ne faites pas passer le câble par-dessus des bords coupants. Fixez-le de manière à ce qu'il puisse pendre librement. Maintenez le câble à distance de la chaleur et de l'humidité.
- Si le câble est endommagé, il doit être remplacé par le fabricant, son agent après-vente ou par des personnes pareillement qualifiées, afin d'éviter tout risque.
- Pour éviter des dégâts dangereux, ne placez jamais la machine sur ou à côté de surfaces chaudes, comme des radiateurs, des anneaux de cuisson, des brûleurs à gaz, des feux nus, ou des sources de chaleur similaires.
- Débranchez la machine du réseau électrique lorsqu'elle n'est pas utilisée pendant une période prolongée.
- Débranchez la machine en tirant sur la fiche et non pas sur le câble à proprement parler afin de ne pas l'endommager. Ne touchez jamais le câble avec des mains mouillées.
- N'immergez jamais la machine, en totalité ou en partie. Ne placez jamais la machine, en totalité ou en partie, dans une machine à laver la vaisselle sauf le bac à capsules, le bac d'égoutage et la grille. L'électricité et l'eau ensemble peuvent provoquer des décharges électriques mortelles.
- N'ouvrez pas la machine. Voltage dangereux à l'intérieur.
- Ne rien placer dans les ouvertures. Cela pourrait provoquer un incendie ou des décharges électriques !



Évitez d'éventuels dangers lorsque vous utilisez la machine

- Ce produit a été conçu uniquement pour une utilisation domestique. Le fabricant n'assumera aucune responsabilité et la garantie ne s'appliquera pas en cas d'utilisation à caractère commercial, inappropriée ou dans le cas d'un quelconque non-respect des instructions données dans le mode d'emploi.
- Durant l'utilisation, l'appareil ne doit pas être placée à l'intérieur d'un meuble.
- La machine est conçue pour la préparation de boissons obtenues conformément à ce mode d'emploi. Cette machine a été conçue pour une utilisation domestique ou des applications similaires.
- N'utilisez pas la machine pour d'autres usages que ceux auxquels elle est destinée.
- N'utilisez pas la machine si elle est endommagée ou si elle ne fonctionne pas correctement. Retirez immédiatement la fiche de la prise de courant. Renvoyez la machine à SPECIAL.T Club pour examen, réparation et réglage. Une machine endommagée peut provoquer des décharges électriques, des brûlures et un incendie.
- Abaissez toujours entièrement le levier et ne le soulevez jamais pendant le fonctionnement de la machine. Il y a un risque de s'ébouillanter. Ne placez pas les doigts dans le compartiment à capsules ou dans le conduit des capsules. Il y a un risque de se blesser !
- La surface de l'élément chauffant est sujette à une chaleur résiduelle après utilisation et les parties extérieures de l'appareil peuvent rester chaudes pendant plusieurs minutes, selon l'utilisation.
- Ne placez pas les doigts sous l'orifice de sortie du thé, risque de s'ébouillanter.
- N'utilisez jamais une capsule endommagée ou déformée. De l'eau pourrait s'écouler autour de la capsule lorsqu'elle n'a pas été perforée par les lames et pourrait endommager la machine.
- N'utilisez pas la machine sans bac et grille d'égouttage pour éviter tout liquide sur les surfaces environnantes.
- Ne nettoyez jamais votre appareil avec un produit d'entretien ou un solvant. Utilisez un chiffon humide et un détergent doux pour nettoyer la surface de l'appareil.
- Au moment de déballer la machine, retirez le film plastique placé sur la grille d'égouttage et jetez-le.
- Cette machine fonctionne seulement avec les capsules SPECIAL.T et de l'eau potable fraîche (n'utilisez pas d'autres liquides, tels que le lait, l'alcool ou des produits à composants allergènes)
- Tous les appareils SPECIAL.T sont soumis à des contrôles sévères. Des tests de fiabilité, dans des conditions réelles d'utilisation, sont effectués au hasard sur des unités sélectionnées. Certains appareils peuvent donc montrer des traces d'une utilisation antérieure.

Conserver ce mode d'emploi.

Transmettez-le à tout nouvel utilisateur. SPECIAL.T se réserve le droit de modifier sans préavis la notice d'utilisation.



Machine introduction

Introduction machine



The **SPECIAL.T** machine is the first machine exclusively developed for tea. Each machine holds a capsule recognition technology with an innovative system that is able to heat the water to the exact temperature, while controlling different infusion cycles.

SPECIAL.T offers more than 30 teas, organic herbal infusions, organic fruit infusions, Rooibos and seasonal limited editions to discover and exclusively order on www.special-t.com.

Mini.T, the unique machine you have chosen, holds many exciting features for you to explore:

- The function '**TEA MASTER**', allows you to prepare a cup of tea according to the recommendation of our "tea master".
- The function '**TRAVEL MUG**', allows you to prepare 350 ml tea for your travel mug or large cup.
- The function '**MY CUP**' allows you to personalize the amount of water dispensed into your cup.
- The integrated '**WATER FILTER**' ensures water is filtered for perfect tea quality.
- The '**ECOSPEED**' system ensures your machine is instantly ready when switched on, and automatically turns off after 5 minutes of non-use.

To help set up your machine for the first time, we invite you to watch our dedicated demonstration videos on the 'Technical Service' section available on www.special-t.com.



SPECIAL.T est la première machine exclusivement conçue pour le thé. Chaque unité intègre une technologie de reconnaissance de capsule en combinaison avec un système novateur apte à chauffer l'eau à la température exacte en gérant différents cycles d'infusion.

SPECIAL.T propose plus de 30 thés, infusions de plantes bio, infusions de fruits bio, du Rooibos et des éditions limitées saisonnières, à découvrir et commander exclusivement sur le site www.special-t.com.

Mini.T, cette machine exceptionnelle que vous avez choisie, renferme de nombreuses fonctions séduisantes:

- La fonction '**TEA MASTER**' prépare une tasse de thé selon les recommandations de notre « tea master ».
- La fonction '**MUG DE VOYAGE**' permet de préparer 350 ml de thé pour un mug de voyage ou une grande tasse.
- La fonction '**MY CUP**' vous permet de personnaliser la quantité d'eau versée dans la tasse.
- Le '**FILTRE A EAU**' intégré garantit une filtration de l'eau pour déguster un thé parfait.
- Le système '**ECOSPEED**' garantit une disponibilité immédiate de la machine à sa mise sous tension et éteint cette dernière après 5 minutes de non-utilisation.

Pour faciliter la première installation de la machine, nous vous invitons à regarder les vidéos correspondantes dans la section 'Service Machine' du site Internet www.special-t.com.



Machine description

Description machine

- 1 **Water tank**
Réservoir à eau
- 2 **Closing handle**
Poignée de fermeture
- 3 **Water filter**
Filtre à eau
- 4 **Capsule Container**
Bac à capsules
- 5 **Grid**
Grille
- 6 **Removable drip tray**
Bac d'égouttage amovible

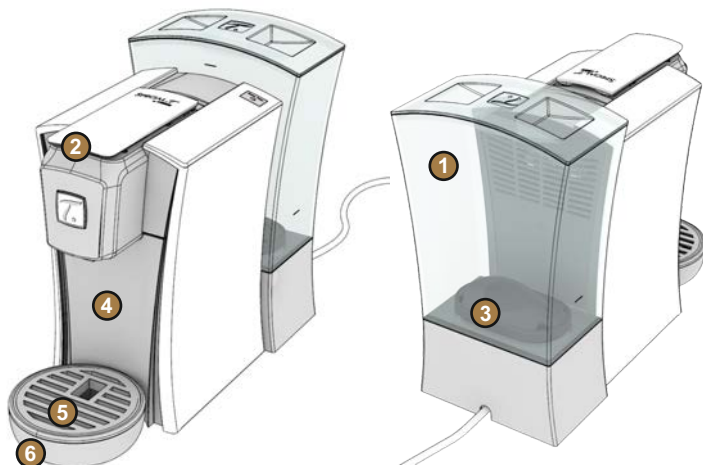

Control panel

Interface utilisateur

- 1**
- ON/OFF Switch
 - Filter reset button & filter warning
- Touche ON/OFF
- Touche de réinitialisation filtre et alarme filtre



Water filter warning OFF
Alarme filtre à eau éteinte



Water filter warning ON
Alarme filtre à eau allumée

- 2**
- "TEA MASTER", "TRAVEL MUG" and "MY CUP" button
- Touche « TEA MASTER », « MUG DE VOYAGE », « MY CUP »



Machine OFF
Machine éteinte



Machine ON
Machine allumée



Capsule detected
Capsule détectée

- 3**
- Water level indications
- Indicateur de niveau d'eau

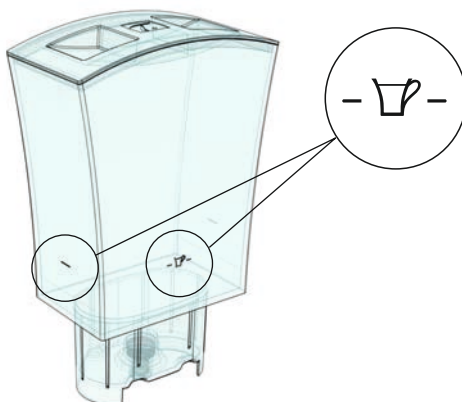

Minimum water level for 1 cup
Niveau d'eau minimum pour 1 tasse

Machine priming

Amorçage de la machine

Adjust cable length.
Ajuster la longueur
du câble.

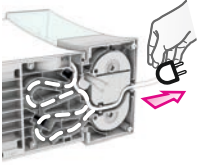

Fill with fresh drinking water.
Remplir d'eau
fraîche potable.

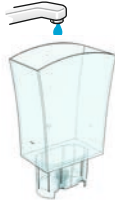

! Fill in to the top.
Remplir jusqu'en haut.

Insert water tank.
Remettre le réservoir
à eau.



Do not insert the capsule
during priming.
Ne pas mettre la capsule
pendant l'amorçage.



Plug in the machine
and switch ON.
Brancher la machine
et appuyer sur ON.

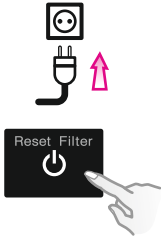

Place a cup.
Placer une tasse.



Press **7** as many times
as needed to fill one cup.
Appuyez sur **7** le nombre
de fois nécessaire pour
remplir une tasse.



! Can take up to
2 minutes before
the water flows.
Peut prendre
jusqu'à 2
minutes avant
que l'eau coule.

Installation of first water filter and rinsing

Installation du premier filtre à eau et rinçage

Install a new filter and fill
the water tank half way
with fresh drinking water.
Mettre en place un filtre
neuf et remplir d'eau
fraîche potable jusqu'à
mi-hauteur.



Tilt the water tank back
and forth to remove air
bubbles from the filter.
Inclinez de droite à
gauche le réservoir
pour retirer les bulles
d'air du filtre.

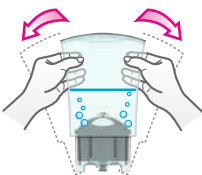

Fill in to the top.
Remplir jusqu'en
haut.



Place a cup.
Press **7** as many times
as needed to fill two cups.
Placer une tasse.
Appuyez sur **7** autant de
fois que nécessaire pour
remplir deux tasses.



! It is normal to find
small black particles
(food grade) in the
first few cups.

Il est normal de
trouver des petites
particules noires (de
qualité alimentaire)
dans les premières
tasses.

"TEA MASTER" function

Fonction « TEA MASTER »

Use "TEA MASTER" for ideal preparation. The temperature and infusion time will be adapted to each tea.



Utilisez « TEA MASTER » pour une préparation idéale. Température et temps d'infusion seront adaptés à chaque thé.

Ready.
Prêt.



Insert a capsule.
Insérer une capsule.



Once capsule is detected, push .
Lorsque la capsule est reconnue, appuyer sur .



Tea is being prepared.
Extraction en cours.



Machine stops automatically.
La machine s'arrête automatiquement.



~ 200 ml

"TRAVEL MUG" function

Fonction « MUG DE VOYAGE »

Use this function to fill your travel cup with a preset tea volume of ~350 ml. This volume can be individually customized with the "MY CUP" function.

Utilisez cette fonction pour remplir le mug avec un volume de thé prédéfini de ~350 ml. Ce volume peut être personnalisé avec la fonction « MY CUP ».

Ready.
Prêt.



Remove drip tray.
Enlever le bac d'égouttage.





Place travel mug.
Poser le mug de voyage.



Insert a capsule.
Insérer une capsule.



Quickly double click on  to start filling the tea cup.
Double appui rapide sur  pour démarrer l'extraction.



2x (< 1 sec.)

Machine stops automatically.
La machine s'arrête automatiquement.



~ 350 ml

Remove travel mug.
Enlever le mug.



Reattach drip tray.
Reposer le bac d'égouttage.



"MY CUP" function

Fonction « MY CUP »

SPECIAL .T has developed its tea range based on a defined amount of water in order to have an ideally brewed tea. However it is possible to program the desired cup volume and the machine will stop automatically.



EN
FR

SPECIAL .T a développé sa gamme de thé selon une tasse d'un volume défini afin d'avoir une préparation idéale, il est toutefois possible de programmer son volume de tasse souhaité et la machine s'arrêtera automatiquement.

Programming "your" personalized cup

Programmer « votre » tasse personnalisée

Insert a capsule.
Insérer une capsule.



Keep finger pressed on **7** while the cup is being filled.
Maintenir le doigt sur **7** durant toute l'extraction.

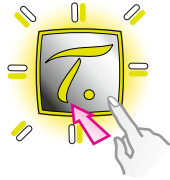

Release button when volume is attained.
Retirer le doigt quand le volume désiré est atteint.



Machine stops and quantity is recorded.
La machine s'arrête et votre quantité est enregistrée.



Min. ~50 ml.

Serving "your" personalized cup

Servir « votre » tasse personnalisée

Insert a capsule.
Insérer une capsule.



Quickly double click on **7** to start filling the tea cup.
Double appui rapide sur **7** pour démarrer l'extraction.



2x (< 1 sec.)

The machine stops at the recorded quantity.
La machine s'arrête à la quantité enregistrée.



"WATER KETTLE" function

Fonction « BOUILLLOIRE À EAU »

Do not insert the capsule during priming.
Ne pas mettre la capsule pendant l'amorçage.



When no capsule is inserted, the SPECIAL.T machine delivers filtered hot water at ~90° for your daily usage.

Lorsque aucune capsule n'est insérée, la machine SPECIAL.T fournit de l'eau chaude filtrée à ~90° pour votre usage quotidien.

P11

Water filter replacement

Remplacement du filtre à eau

The water filter eliminates most of the chlorine and lime found in tap water, ensuring a pure cup of tea each time.
Le filtre à eau élimine la majeure partie du chlore et du calcaire contenus dans l'eau courante, préservant ainsi la pureté de chaque thé.



Insert a new filter

Placer un filtre neuf

Filter must be changed.
Le filtre doit être changé.



Remove and empty water tank.
Enlever et vider le réservoir d'eau.



Remove filter.
Enlever le filtre.



Clean water tank with a clean soft cloth.
Nettoyer le réservoir avec un chiffon doux propre.



Install a new filter and fill the water tank half way with fresh drinking water.

Mettre en place un filtre neuf et remplir d'eau fraîche potable jusqu'à mi-hauteur.



Tilt the water tank back and forth to remove air bubbles from the filter.

Inclinez de droite à gauche le réservoir pour retirer les bulles d'air du filtre.



Fill in to the top.
Remplir jusqu'en haut.



Insert water tank.
Remettre le réservoir à eau.

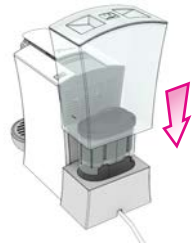

Place a cup.
Press **7** as many times as needed to fill two cups.
Placer une tasse.
Appuyez sur **7** autant de fois que nécessaire pour remplir deux tasses.



It is normal to find small black particles (food grade) in the first few cups.

Il est normal de trouver des petites particules noires (de qualité alimentaire) dans les premières tasses.



Press "Reset Filter" for 2 sec. until warning turns off.
Maintenir le bouton « Reset Filter » pendant 2 sec. jusqu'à ce que le voyant s'éteigne.

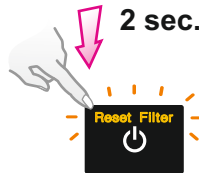

The filter should remain submerged for proper functioning.
Le filtre doit toujours rester immergé pour son bon fonctionnement.



Follow the safety precautions on the descaling package carefully. Never use vinegar to descale as it can damage your machine.

Preparation Préparation

- 1 Eject the capsule.
Éjecter la capsule.

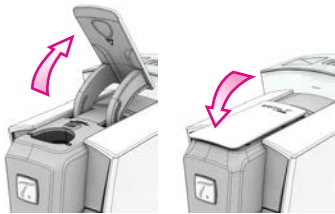

Empty drip tray and capsule container.
Vider le bac d'égouttage et le bac à capsules.

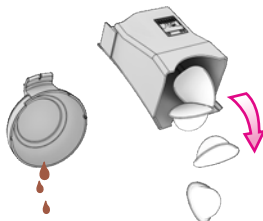

Remove and empty water tank.
Enlever et vider le réservoir d'eau.

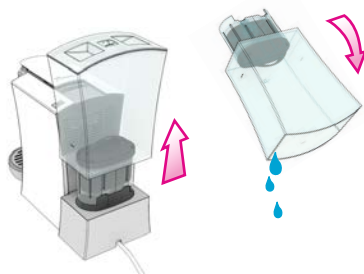

Remove filter.
Enlever le filtre.

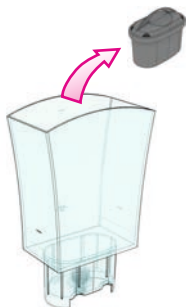

Fill tank with descaling agent and water.
Remplir le réservoir de détartrant et d'eau.

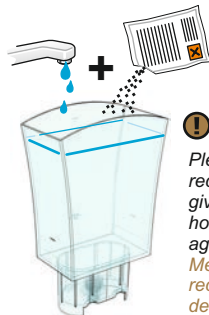

Please observe those recommendations given along with your household descaling agent.

Merci de suivre les recommandations de dosage de votre détartrant habituel.

Descaling Détartrer

- 2 Place a cup.
Placer une tasse.



Press **7** until water tank is empty and discard the descaling agent.
Presser **7** jusqu'à ce que le réservoir d'eau soit vide et jeter le détartrant.





Suivez les consignes de sécurité indiquées sur l'emballage du détartrant. Ne pas utiliser de vinaigre (risque d'endommager votre machine).

Rinse

Rincer

3 Rinse and clean the water tank with a clean soft cloth. Rincer et nettoyer le réservoir avec un chiffon doux propre.



Install the new filter. Mettre en place le filtre neuf.

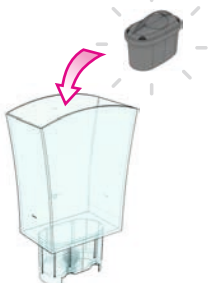

Refill with fresh drinking water. Remplir d'eau fraîche potable.



Fill in to the top. Remplir jusqu'en haut.

Place a cup. Placer une tasse.



Press **7** until water tank is empty and discard the water.

Presser **7** jusqu'à ce que le réservoir d'eau soit vide et jeter l'eau.



Can take up to 2 minutes before the water flows. Peut prendre jusqu'à 2 minutes avant que l'eau coule.



Daily care and cleaning

Entretien quotidien et nettoyage



Refill with fresh drinking water.
Remplir d'eau potable fraîche.



Empty and clean drip tray and capsule container.
Vider et nettoyer le bac d'égouttage et le bac à capsules.

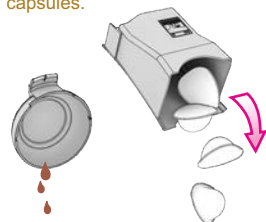

Dishwasher compatible.
Compatible avec lave-vaisselle.



!
Our teas are natural. We recommend that you clean the capsule container and drip tray regularly.
Nos thés sont naturels, nous recommandons de nettoyer fréquemment le bac à capsule et d'égouttages.

Always eject the capsule after extraction.
Toujours éjecter la capsule après la préparation.

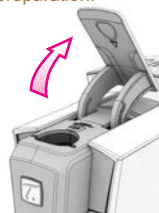

Alerts

Avertissements

Used filter: filter must be changed.
For water filter change procedure go to www.special-t.com

Filtre usagé : Le filtre doit être changé.
Pour le remplacement du filtre à eau, consulter le site www.special-t.com



Out of water: refill the water tank and press **7** to load the machine with water.

Absence d'eau : remplir le réservoir et appuyer sur **7** pour amorcer la machine.



Troubleshooting

Pannes

Problem	Potential cause	Action
The machine won't load following installation of first water filter, or after water filter replacement. The water tank light keeps flashing.	<ol style="list-style-type: none"> The water tank is empty. The water filter has not been correctly filled with water. 	<ol style="list-style-type: none"> Repeat all the steps under "Machine priming" on p. 9. Soak the water filter in the filled water tank for 15 minutes. Complete the "Installation of first water filter" procedure described on p. 9.
Filter warning "Reset Filter" display remains lit after filter replacement.	The filter warning display counts the number of cups of tea prepared. It is not physically linked to the filter itself.	Hold the "Reset Filter" button down for two seconds to reset the counter.
Capsule cannot be ejected, sticks in the brewing unit	Capsule dried in the brewing chamber.	Always eject the capsule after the brewing.
Problème	Cause potentielle	Action
La machine ne s'amorce pas après installation du premier filtre ou à un changement de filtre. Le réservoir d'eau clignote tout le temps.	<ol style="list-style-type: none"> La machine a le réservoir à eau vide. Le filtre à eau n'est pas correctement rempli d'eau. 	<ol style="list-style-type: none"> Répéter complètement la procédure « Amorçage de la machine » P9. Laisser le filtre immergé 15 minutes dans le réservoir plein d'eau. Finir la procédure « installation du premier filtre à eau » P9.
Voyant alarme « Reset Filter » reste allumé après un changement de filtre.	Le voyant est lié au nombre de thés effectués, il n'est pas lié physiquement au filtre.	Maintenir le bouton « Reset Filter » durant 2 secondes pour réinitialiser le compteur.
La capsule ne peut pas être éjectée, colle dans la chambre d'infusion.	La capsule a séché dans la chambre d'extraction.	Toujours éjecter la capsule après la préparation.

"TEA MASTER" setting

Calibrage « TEA MASTER »

Our Tea Masters recommend ~200ml preparations, however it is possible to recalibrate the volume of your "TEA MASTER" cup with the following steps.

Nos Tea Masters recommandent une préparation d'un volume de ~200ml, il est toutefois possible de recalibrer votre volume en tasse « TEA MASTER » selon la procédure suivante.

Insert a capsule.
Insérer une capsule.



Keep finger pressed on  and the "ON/OFF" buttons simultaneously to start the brewing.

Maintenir le doigt sur le bouton  et sur le bouton « ON/OFF » simultanément pour démarrer l'extraction.

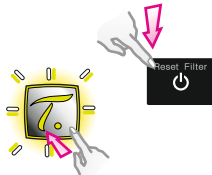

After ~3 seconds, you can release the "ON/OFF" button while still holding down the  button.

Après ~3 secondes d'extraction, vous pouvez lâcher le bouton « ON/OFF » tout en continuant d'appuyer sur le bouton .

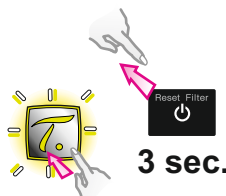

Release button  when desired volume is obtained.

Lâchez le bouton  quand le volume désiré est atteint.



*Machine stops and quantity is recorded.
La machine s'arrête et votre quantité est enregistrée.*



Min. ~50 ml.

Reset to factory settings

Restauration des paramètres usine

When performing a factory reset, the volume of the "TEA MASTER" function is set back to ~200 ml and the volume of the "MY CUP" function is set back to ~350 ml.

En cas de réinitialisation, le volume de la fonction « TEA MASTER » est reconfiguré sur ~200 ml et le volume de la fonction « MY CUP », sur ~350 ml.

Machine is switched off or in stand by mode.
La machine est éteinte ou en mode veille.



Keep finger pressed on ON/OFF button for more than 10 sec.

Maintenir la touche ON/OFF enfoncée pendant plus de 10 s.



Flashing signal for reset confirmation after 10 sec.: 4x white / green.

Signal clignotant confirmant la réinitialisation après 10 s : 4x blanc / vert.



Specifications Spécifications



EN
FR



220–240 V/50 Hz
1470 W max.



3 bar max.



2,1 Kg.



5°C < T° < 45°C



1,3 L

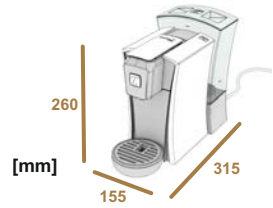

[mm]

Spare parts / Optional accessories Pièces de rechange / Accessoires optionnels

Water tank/Tank cover
Réservoir à eau / Couverture



Drip tray / Capsule container
Bac d'égouttage / Réservoir à capsules



Water filter
Filtre à eau



Notes Notes

- P3–6 . Vorsichtsmaßnahmen
Veiligheidsmaatregelen
- P7 . Bedienungsanleitung
Introductie van de machine
- . Gerätebeschreibung
Machinebeschrijving
- P8 . Bedienfeld
Bedieningspaneel
- P9 . Inbetriebnahme
Ingebruikname
- P10 . Funktion "TEA MASTER"
Functie "TEA MASTER"
- . Funktion "REISEBECHER"
Functie "REISMOK"
- P11 . Funktion "MY CUP"
Functie "MY CUP"
- . Funktion "WASSERKOCHER"
Functie "WATERKOKER"
- P12 . Wasserfilter ersetzen
Het waterfilter vervangen
- P13–14 . Entkalken
Ontkalken
- P15 . Tägliche Pflege und Reinigung
Dagelijks onderhoud en reiniging
- . Alarm
Waarschuwingen
- . Fehlerbehebung
Verhelpen van storingen
- P16 . "TEA MASTER"-Einstellung
"TEA MASTER"-instelling
- . Zurücksetzen auf Werkseinstellungen
Fabrieksinstellingen herstellen
- P17 . Technische Daten
Specificaties
- . Ersatzteile / optionales Zubehör
Reserveonderdelen / Optionele accessoires
- . Notizen
Opmerkingen





VORSICHT – Wenn Sie diese Zeichen sehen, lesen Sie bitte die Sicherheitshinweise, um mögliche Verletzungen und Beschädigungen zu vermeiden.
Information – Wenn Sie dieses Zeichen sehen, beachten Sie bitte den Hinweis für die sichere und ordnungsgemäße Verwendung Ihres Tee-Geräts.

Das Gerät darf nicht von Personen (einschließlich Kindern) mit eingeschränkten Kenntnissen hinsichtlich seiner Handhabung bzw. einer Beeinträchtigung der Sinnesorgane verwendet werden, es sei denn, sie werden von einer Person überwacht, die für ihre Sicherheit verantwortlich ist, oder im sicheren Gebrauch des Gerätes geschult. Kinder müssen überwacht werden, damit sie nicht mit dem Gerät spielen. Das Gerät darf von Kindern nur älter als 8 und unter Aufsicht, gereinigt und gewartet werden. Das Gerät und seine Kabel müssen außerhalb der Reichweite von Kindern im Alter von weniger als 8 Jahren sein.

Vermeiden von tödlichem Stromschlag und Brandgefahr

- Verbinden Sie das Gerät nur mit einem geeigneten, geerdeten Netzanschluss. Die auf dem Typenschild angegebene Spannung muss mit der Netzspannung übereinstimmen. Bei Verwendung eines falschen Anschlusses erlischt die Garantie.
- Wenn ein Verlängerungskabel notwendig ist, darf nur ein Kabel mit Schutzleiter und einem Leiterquerschnitt von mindestens 1,5mm² verwendet werden.
- Ziehen Sie das Kabel nicht über scharfe Kanten. Befestigen Sie es, oder lassen Sie es herunterhängen. Halten Sie das Kabel von Hitze und Feuchtigkeit fern.
- Nehmen Sie das Gerät nicht in Betrieb, wenn das Kabel beschädigt ist. Senden Sie das Gerät an den SPECIAL.T-Club des Herstellers oder an einen Fachmann zur Reparatur.
- Um gefährliche Beschädigungen zu vermeiden, stellen Sie das Gerät niemals auf oder neben heiße Oberflächen wie Heizkörper, Kochplatten, Gasbrenner, offene Flammen o.ä. Stellen Sie das Gerät immer auf eine stabile und ebene Oberfläche.
- Ziehen Sie den Netzstecker des Geräts, wenn Sie es über einen längeren Zeitraum nicht benutzen.
- Ziehen Sie den Stecker aus der Steckdose, indem Sie den Stecker anfassen. Niemals am Kabel ziehen, dadurch könnte es beschädigt werden.
- Tauchen Sie das Gerät oder Teile davon nicht ins Wasser. Stellen Sie das Gerät oder Teile davon niemals in die Spülmaschine (ausgenommen Kapselbehälter, Abtropfschale und Tropfgitter). Die Verbindung von Elektrizität und Wasser ist gefährlich und kann zu tödlichen Stromschlägen führen.
- Öffnen Sie das Gerät nicht. Die im Inneren des Gerätes vorhandene Spannung ist gefährlich!
- Stecken Sie nichts in die Öffnungen. Dies könnte Feuer verursachen oder zu einem Stromschlag führen!

VORSICHTS- MASSNAHMEN



Vermeiden Sie mögliche Verletzungen beim Gebrauch des Geräts!

- Dieses Produkt ist ausschliesslich für den Hausgebrauch bestimmt. Bei kommerziellem Gebrauch, bei unsachgemäßem Gebrauch oder bei Nichtbeachtung der Anweisungen übernimmt der Hersteller keine Haftung und die Garantie erlischt.
- Während des Gebrauchs darf das Gerät nicht in einen Schrank gestellt werden.
- Das Gerät dient der Zubereitung von Getränken gemäß der vorliegenden Gebrauchsanweisung. Dieses Gerät ist für die Verwendung im Haushalt und in anderen ähnlichen Einsatzbereichen bestimmt.
- Das Gerät nur für den vorgesehenen Gebrauch verwenden.
- Nehmen Sie das Gerät nicht in Betrieb, wenn es beschädigt ist oder nicht einwandfrei funktioniert. Ziehen Sie sofort den Stecker aus der Steckdose. Senden Sie das Gerät an den SPECIAL.T-Club zur Überprüfung, Reparatur oder Einstellung zurück. Ein beschädigtes Gerät kann einen Stromschlag auslösen, Verbrennungen und einen Brand verursachen.
- Schließen Sie immer den Hebel, und öffnen Sie diesen niemals, wenn das Gerät in Betrieb ist. Dies könnte zu Verbrühungen führen. Verletzungsgefahr: Stecken Sie keine Finger in das Kapselfach oder den Kapselhalter!
- Halten Sie Ihre Hand nicht unter den Teeauslauf. Verbrühungsgefahr!
- Die Oberfläche des Heizelements gibt nach dem Gebrauch noch Restwärme ab und die Außenteile des Gerätes können, je nach Gebrauch, für einige Minuten heiß bleiben.
- Verwenden Sie niemals eine beschädigte oder verformte Kapsel. Wenn die Kapsel nicht von den Klingen perforiert wird, könnte Wasser um die Kapsel laufen und das Gerät beschädigen.
- Verwenden Sie das Gerät nicht ohne Abtropfschale und Tropfgitter.
- Verwenden Sie keine Haushaltsreiniger oder Lösungsmittel zum Säubern Ihres Geräts. Reinigen Sie die Oberfläche Ihres Geräts nur mit einem feuchten Lappen und mildem Spülmittel.
- Beim Auspacken des Geräts Plastikfolie vom Tropfgitter abnehmen und entsorgen.
- Dieses Gerät funktioniert nur mit den SPECIAL.T-Kapseln und frischem Trinkwasser (verwenden Sie keine anderen Flüssigkeiten wie z. B. Milch, keinen Alkohol und keine Lebensmittel, die Allergene enthalten).
- Alle SPECIAL.T-Geräte unterliegen strengen Kontrollen. Stichprobenartige Funktionskontrollen werden an ausgewählten Geräten unter realen Betriebsbedingungen durchgeführt. Deshalb ist es möglich, dass einige Geräte Gebrauchsspuren aufweisen.

Bewahren sie diese Gebrauchsanweisung auf.

Händigen Sie diese jedem nachfolgenden Benutzer aus. SPECIAL.T behält sich das Recht vor, diese Bedienungsanleitung ohne vorherige Mitteilung zu ändern.





VOORZICHTIG – Als u dit symbool ziet, raadpleeg dan de veiligheidsmaatregelen om mogelijke schade te voorkomen.

Informatie – Als u dit symbool ziet, let dan op de adviezen voor een veilig en correct gebruik van uw theemachine.

Het apparaat mag niet worden gebruikt door personen (inclusief kinderen) met verminderde lichamelijke, zintuiglijke of verstandelijke vermogens of met een gebrek aan ervaring en kennis, tenzij zij onder toezicht staan van een voor hun veiligheid verantwoordelijk persoon, of door deze geïnstrueerd worden inzake het veilige gebruik van het apparaat. Kinderen moeten onder toezicht staan om ervoor te zorgen dat ze niet met het apparaat spleen. Kinderen mogen de machine niet reinigen en onderhouden tenzij ze ouder zijn dan 8 en onder toezicht staan. Houd de machine en het snoer buiten het bereik van kinderen jonger dan 8 jaar.

V voorkom een risico's op fatale elektrische schokken en brand.

- Steek de stekker van het apparaat alleen in een geschikt, geaard stopcontact. Controleer of het voltage van de voedingsbron hetzelfde is als dat op het typeplaatje. Bij gebruik van een onjuiste aansluiting vervalt de garantie.
- Als een verlengsnoer nodig is, dient u alleen een geaarde kabel te gebruiken met een stroomdraad met een dwarsdoorsnede van ten minste 1,5mm².
- Trek de kabel niet over een scherpe rand, klem de kabel niet en laat hem niet omlaaghangen over een scherpe rand. Houd de kabel verwijderd van hitte en vocht.
- Als de kabel beschadigd is, moet hij worden vervangen door de fabrikant, een servicemedewerker of een andere daarvoor gekwalificeerde persoon om gevaar te vermijden.
- Om gevaar en beschadiging te vermijden, mag u het apparaat nooit plaatsen op of naast hete oppervlakken zoals radiators, kooktoestellen, gasbranders, open vuur en dergelijke. Plaats het apparaat altijd op een stabiel en effen oppervlak.
- Haal de stekker van het apparaat uit het stopcontact als u het apparaat lange tijd niet gebruikt.
- Om de stekker uit het stopcontact te halen, pakt u de stekker zelf vast en niet de kabel. Als u aan de kabel trekt, kan deze beschadigd raken. Raak de kabel nooit aan met natte handen.
- Dompel het apparaat of een onderdeel van het apparaat nooit onder in water. Plaats de machine of onderdelen hiervan niet in een vaatwasser, behalve de capsulecontainer, het lekbakje en het rooster. Elektriciteit en water zijn een gevaarlijke combinatie en kunnen leiden tot fatale elektrische schokken.
- Open het apparaat niet. Gevaarlijk voltage binnen het apparaat!
- Steek niets in de openingen. Als u dit toch doet, kan dit brand of een elektrische schok veroorzaken.



Vermijd mogelijke gevaren bij gebruik van het apparaat.

- Dit product is alleen ontworpen voor huishoudelijk gebruik. Bij commercieel gebruik, onjuist gebruik of niet naleven van de instructies is de fabrikant niet aansprakelijk en is de garantie niet van toepassing.
- Tijdens het gebruik mag de apparat in een meubel geplaatst worden.
- Het apparaat is bedoeld voor de bereiding van dranken volgens deze instructies. Dit apparaat is bedoeld voor gebruik in huishoudens en vergelijkbare situaties.
- Gebruik het apparaat alleen waarvoor het bedoeld is.
- Gebruik het apparaat niet als het beschadigd is of niet goed werkt. Verwijder de stekker onmiddellijk uit het stopcontact. Retourneer het apparaat naar de SPECIAL. T Club voor onderzoek, reparatie of afstellen. Een beschadigd apparaat kan elektrische schokken, brandwonden en brand veroorzaken.
- Sluit het deksel volledig en til het niet op tijdens de bereiding. Dit zou kunnen leiden tot brandwonden. Steek geen vingers in het capsulecompartiment of de capsuleschacht. Letselgevaar!
- Het oppervlak van het verwarmingselement kan restwarmte vertonen en de buitenkant van het apparaat kan, afhankelijk van het gebruik, gedurende enkele minuten warm blijven.
- Houd geen vingers onder de thee-uitloop vanwege risico op brandwonden.
- Gebruik nooit beschadigde of vervormde capsules. Als de capsule niet wordt geperforeerd door de mesjes, kan water rond de capsule stromen en het apparaat beschadigen.
- Gebruik het apparaat niet zonder het lekbakje en lekrooster om te voorkomen dat vloeistof op omliggende oppervlakken terecht komt.
- Gebruik nooit een huishoudreinigingsmiddel of -oplossing om uw machine te reinigen. Gebruik een vochtige doek en mild schoonmaakmiddel om het machineoppervlak te reinigen.
- Als u de machine uitpakt, dient u de plastic folie van het lekrooster te verwijderen en dit weg te gooien.
- Dit apparaat werkt alleen met de SPECIAL.T-capsules en vers drinkwater (geen andere vloeistoffen zoals melk, alcohol of voedingsmiddelen die allergenen bevatten).
- Alle SPECIAL.T machines zijn onderworpen aan strikte controles. Willekeurige functiecontroles zijn uitgevoerd op geselecteerde eenheden onder werkelijke gebruiksomstandigheden. Daarom hebben sommige eenheden sporen van eerder gebruik.

Bewaar deze instructies.

Geef deze instructies door aan volgende gebruikers. SPECIAL.T behoudt het recht voor om deze aanwijzingen zonder voorafgaande kennisgeving aan te passen.



Bedienungsanleitung

Introductie van de machine



Die **SPECIAL.T**-Maschine ist die erste Maschine, die exklusiv für Tee entwickelt wurde. Jede Maschine ist mit einer Kapselerkennungstechnologie und einem innovativen System ausgestattet, das das Wasser auf die erforderliche Temperatur aufheizt und unterschiedliche Ziehzeiten erlaubt.

SPECIAL.T bietet über 30 Teesorten, biologische Kräuter- und Früchtetees, Rooibos sowie limitierte saisonale Spezialitäten, die Sie unter www.special-t.com entdecken und exklusiv bestellen können.

Die einzigartige **Mini.T**-Maschine, für die Sie sich entschieden haben, hält viele spannende Funktionen bereit:

- Mit der „**TEA MASTER**“-Funktion bereitet die Maschine Ihren Tee entsprechend den Empfehlungen unserer Tee-Experten zu.
- Mit der „**REISEBECHER**“-Funktion können Sie 350 ml Tee für Ihren Reisebecher oder eine große Tasse zubereiten.
- Die Funktion „**MY CUP**“ ermöglicht es, die Tassenfüllmenge an Ihre Bedürfnisse anzupassen.
- Der integrierte „**WASSERFILTER**“ filtert das Wasser und sorgt so für einen perfekten Teegenuss.
- Dank dem „**ECOSPEED**“-System ist Ihre Maschine sofort nach dem Einschalten startbereit und schaltet sich automatisch ab, wenn sie 5 Minuten lang nicht benutzt wurde.



Um Sie bei der ersten Inbetriebnahme Ihrer Maschine zu unterstützen, haben wir für Sie unter www.special-t.com in der Rubrik „Technischer Service“ entsprechende Demonstrationsvideos bereitgestellt.

De **SPECIAL.T**-machine is de eerste machine die exclusief voor thee is ontwikkeld. Elke machine heeft een capsuleherkennings-technologie met een innovatief systeem dat water opwarmt tot de juiste temperatuur en de verschillende infusiecycli controleert.

SPECIAL.T biedt meer dan 30 soorten thee, biologische kruidenthee, biologische vruchtenthee, Rooibos en limited editions per seizoen die u kunt ontdekken en exclusief kunt bestellen op www.special-t.com.

Ontdek de vele leuke functies van de unieke **Mini.T** die u heeft gekozen:

- Met de functie „**TEA MASTER**“ zet de machine een kopje thee volgens de aanbevelingen van onze "tea master".
- Met de functie „**REISMOK**“ kunt u 350 ml thee bereiden voor uw reisbeker of grote mok.
- Met de functie „**MY CUP**“ kunt u zelf bepalen hoeveel water u in uw kopje wilt.
- Het geïntegreerde „**WATERFILTER**“ zorgt dat het water wordt gefilterd voor thee van perfecte kwaliteit.
- Dankzij het „**ECOSPEED**“-systeem is de machine direct klaar voor gebruik wanneer u het aanzet en schakelt zich automatisch uit wanneer het langer dan vijf minuten niet wordt gebruikt.



Om u te helpen bij de eerste ingebruikname van uw machine, nodigen we u uit de speciale demonstratievideo's te bekijken in de sectie 'Onderhoud van de machine' op www.special-t.com.

Gerätebeschreibung

Machinebeschrijving

- 1 **Wassertank**
Waterreservoir
- 2 **Verschlusshebel**
Capsuleklepje
- 3 **Wasserfilter**
Waterfilter
- 4 **Kapselbehälter**
Capsulecontainer
- 5 **Tropfgitter**
Rooster
- 6 **Abnehmbarer**
Abtropfbehälter
Afnembaar lekbakje

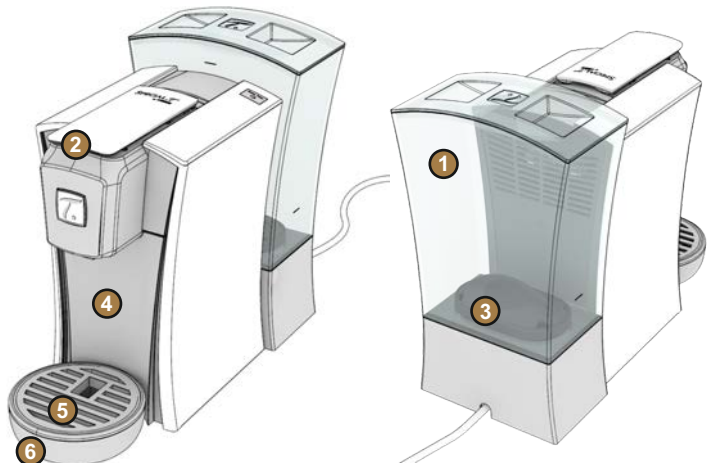

Bedienfeld

Bedieningspaneel

- 1** • EIN/AUS-Taste
• Taste "Reset Filter" &
Filter-Warnanzeige

- AAN/UIT-knop
• Filter reset-knop &
filterwaarschuwing



Wasserfilter-Warnung AUS
Waterfilterwaarschuwing UIT



Wasserfilter-Warnung AN
Waterfilterwaarschuwing AAN

- 2** • Taste "TEA MASTER",
"TRAVEL MUG" und
"MY CUP"

- Knoppen "TEA MASTER",
"TRAVEL MUG" en
"MY CUP"



Gerät AUS
Machine UIT



Gerät EIN
Machine AAN



Kapsel erkannt
Capsule aanwezig

- 3** Wasserstandsanzeigen
Waterpeilindicaties

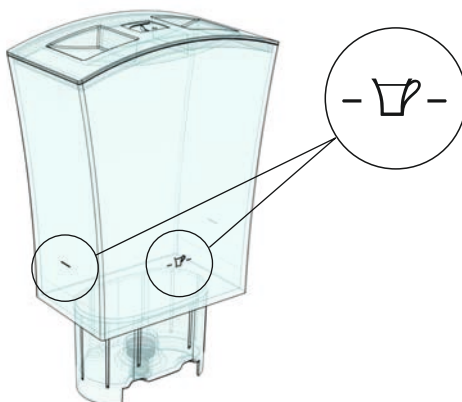

Minimaler Wasserstand für 1 Tasse
Minimum waterpeil voor 1 kopje

Gerät vorbereiten

Vorbereitung van de machine

Kabellänge anpassen.
Pas kabellengte aan.

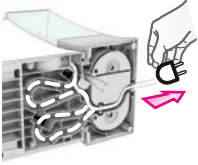

Frisches Trinkwasser einfüllen.
Vul met vers drinkwater.



⚠
Wassertank vollständig bis oben auffüllen.
Waterreservoir volledig tot bovenaan vullen.

Wassertank einsetzen.
Plaats het waterreservoir.



Noch keine Kapsel einlegen.
Plaats geen capsule tijdens de voorbereiding.



Gerät ans Netz anschließen und einschalten.

Sluit de machine aan en schakel deze in.

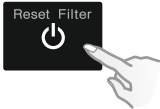

Tasse unterstellen.
Plaats een kopje.



Taste wiederholt drücken, bis die Tasse gefüllt ist.
Druk op het aantal keren dat nodig is om één kopje te vullen.



⚠
Kann bis zu 2 Minuten dauern bis Wasser herausfließt.
Het kan 2 minuten duren eer dat het water naar buiten stroomt.

Wasserfilter zum ersten Mal einsetzen und spülen

Installatie van eerste waterfilter en spoelen

Neuen Wasserfilter einsetzen und Wassertank bis zur Hälfte mit frischem Trinkwasser füllen.
Installeer een nieuwe filter en vul het waterreservoir tot halverwege met vers drinkwater.



Wassertank hin- und herschwenken, um Luftblasen aus dem Filter zu entfernen.
Schud het waterreservoir heen en weer om luchtballen uit de filter te verwijderen.

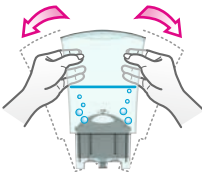

Wassertank vollständig bis oben auffüllen.
Waterreservoir volledig tot bovenaan vullen.



Tasse unterstellen.
Taste wiederholt drücken, um 2 Tassen zu füllen.
Plaats een kopje.
Druk zo vaak als nodig op om twee kopjes te vullen.



⚠
Es ist möglich, dass sich in den ersten paar Tassen noch kleine, schwarze Partikel (lebensmittelecht) befinden.
Het is normaal dat er kleine zwarte deeltjes (kruimels) in de eerste kopjes zitten.



Funktion "TEA MASTER"

Functie "TEA MASTER"

Der "TEA MASTER" brüht den idealen Tee. Temperatur und Aufgusszeit werden an jeden Tee angepasst.

Gebruik "TEA MASTER" voor de ideale voorbereiding. De temperatuur en infusietijd zal aan elke thee aangepast worden.

Betriebsbereit.
Gereed.



Kapsel einlegen.
Plaats een capsule.



Wenn die Kapsel erkannt wird, Taste  drücken. Als de capsule is herkend, drukt u op .



Tee wird zubereitet.
De extractie vindt plaats.



Die Zubereitung stoppt automatisch.
De bereiding stopt automatisch.



~ 200 ml

"REISEBECHER" function

Fonction "REISMOK"

Mit dieser Funktion füllen Sie Ihren Reisebecher mit einer voreingestellten Teemenge von ~350 ml. Diese Menge kann mit der „MY CUP“-Funktion individuell angepasst werden.

Gebruik deze functie om uw reisbeker met een vooraf ingestelde hoeveelheid van ~350 ml thee te vullen. Deze hoeveelheid kan individueel worden aangepast met de functie 'MY CUP'.

Betriebsbereit.
Gereed.



Abtropfbehälter entfernen.
Verwijder lekbakje.





Reisebecher unterstellen.
Plaats de reisbeker.



Kapsel einlegen.
Plaats en capsule.



Taste  zweimal schnell nacheinander drücken, um den Reisebecher zu füllen. Dubbelklik snel achter elkaar op  om het vullen van de reismok te starten.



2x (< 1 sec.)

Gerät stoppt automatisch.
Machine stopt automatisch.



~ 350 ml

Reisebecher wegnehmen.
Verwijder de reisbeker.



Abtropfbehälter wieder einsetzen.
Breng lekbakje weer aan.



Funktion "MY CUP"

Functie "MY CUP"

Die Teespezialitäten von **SPECIAL.T** wurden für eine bestimmte Fassengröße dosiert. Auf Wunsch lässt sich die Füllmenge anpassen; das Gerät stoppt dann automatisch. **SPECIAL .T** heeft een assortiment theesoorten ontwikkeld voor kopjes met een bepaalde grootte, zodat het bereidingsproces optimaal verloopt. Het is echter mogelijk om het gewenste volume van het kopje te programmeren en de machine zal automatisch stoppen.





"Ihre" persönliche Tasse programmieren

Programmeer "uw" persoonlijke kopje thee

Insert a capsule.
Plaats een capsule.



Keep finger pressed on  while the cup is being filled.
Druk met vinger op  tijdens de volledige bereidingstijd.

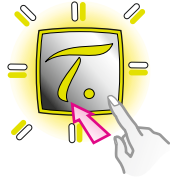

Release button when volume is attained.
Laat de knop los naar uw eigen inzicht.



Machine stops and quantity is recorded.
De bereiding stopt en de hoeveelheid wordt opgeslagen.





Min. ~50 ml.

Serving "your" personalized cup

De bereiding van "uw" persoonlijke kopje thee

Kapsel einlegen.
Plaats een capsule.



Taste  zweimal schnell aufeinanderfolgend drücken, um Zubereitung zu starten.
Dubbelklik op  om de bereiding te starten.



2x (< 1 sec.)

Das Gerät stoppt bei der vorprogrammierten Füllmenge.
De bereiding stopt bij de opgeslagen hoeveelheid.



Funktion "WASSERKOCHER"

Functie "WATERKOKER"

Wenn keine Kapsel eingelegt ist, liefert die **SPECIAL.T** Maschine gefiltertes Warmwasser bei ~90° für Ihren täglichen Gebrauch.

Als er geen capsule is geplaatst, levert de **SPECIAL.T**-machine gefilterd warm water op ~90° voor uw dagelijkse gebruik.

Noch keine Kapsel einlegen.
Plaats geen capsule tijdens de voorbereiding.



Wasserfilter ersetzen

Het waterfilter vervangen

Der Wasserfilter beseitigt einen Großteil des im Leitungswasser enthaltenen Chlors und Kalks, damit jedesmal eine Tasse reinen Tees garantiert ist.

Het waterfilter verwijdert chloor en kalk grotendeels uit het leidingwater, waardoor er elke keer voor een puur kopje thee wordt gezorgd.



Neuen Wasserfilter einsetzen

Een nieuw filter plaatsen

Wasserfilter muss ausgetauscht werden. Het filter moet worden vervangen.



Wassertank abnehmen und ausleeren. Verwijder en leeg het waterreservoir.

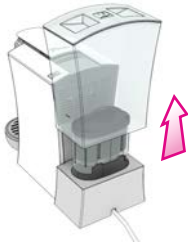

Wasserfilter entfernen. Verwijder het filter.



Wassertank mit einem sauberen weichen Tuch reinigen. Reinig het waterreservoir met een schone, zachte doek.

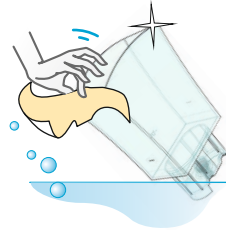

Neuen Wasserfilter einsetzen und Wassertank bis zur Hälfte mit frischem Trinkwasser füllen. Installeer een nieuwe filter en vul het waterreservoir tot halverwege met vers drinkwater.



Wassertank hin- und herschwenken, um Luftblasen aus dem Filter zu entfernen. Schud het waterreservoir heen en weer om luchtballen uit de filter te verwijderen.



Wassertank vollständig bis oben auffüllen. Waterreservoir volledig tot bovenaan vullen.



Wassertank einsetzen. Plaats het waterreservoir.

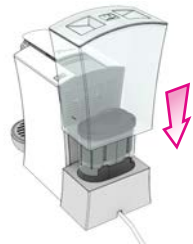

Tasse unterstellen. Taste **T.** wiederholt drücken, bis die Tasse gefüllt ist. Plaats een kopje. Druk zo vaak als nodig op **T.** om twee kopjes te vullen.



Es ist möglich, dass sich in den ersten paar Tassen noch kleine, schwarze Partikel (lebensmittelecht) befinden.

Het is normaal dat er kleine zwarte deeltjes (kruimels) in de eerste kopjes zitten.



Taste "Reset Filter" während 2 s gedrückt halten, bis Warnsignal erlischt. Houd "Reset Filter" 2 sec. ingedrukt totdat het alarm wordt uitgeschakeld.

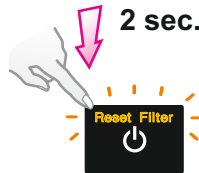

Für eine einwandfreie Funktion sollte der Filter immer im Wasser eingetaucht bleiben.

De filter moet ondergedompeld blijven voor correcte werking.

Entkalken

Ontkalken



Die Sicherheitshinweise auf der Entkalker-Verpackung sorgfältig befolgen. Niemals Essig zum Entkalken verwenden – das Gerät kann beschädigt werden.

DE
NL

Vorbereitung

Bereiding

- 1 Kapsel entfernen.
Verwijder de capsule.

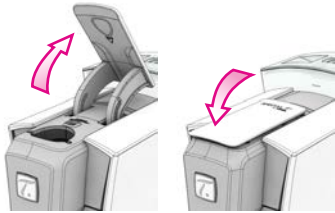

Kapselbehälter und Abtropfschale entleeren und reinigen.
Leeg het lekbakje en de capsule-container.

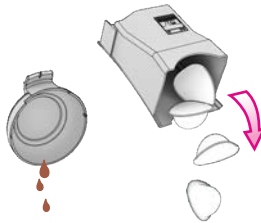

Wassertank herausnehmen und entleeren.
Verwijder en leeg het waterreservoir.

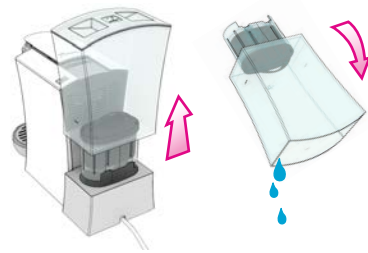

Filter entfernen.
Verwijder de filter.

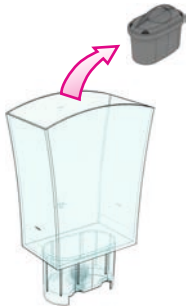

Tank mit Entkalker und Wasser füllen.
Vul het reservoir met ontkalkingsmiddel en water.

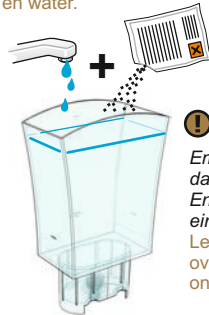



Empfehlungen für das verwendete Entkalkerprodukt einhalten.
Let op de adviezen over huishoudelijke ontkalkingsmiddelen.

Entkalken

Ontkalken

- 2 Tasse unterstellen.
Plaats een kopje.



Taste  drücken, bis der Tank leer ist und Entkalker wegschütten.
Druk op  totdat het waterreservoir leeg is en gooi het ontkalkingsmiddel weg.





Neem de veiligheidsmaatregelen op de ontkalkingsverpakking nauwlettend in acht. Gebruik nooit azijn om te ontkalken aangezien dit uw machine kan beschadigen.

Spülen Spoelen

- 3** Tank spülen und mit einem sauberen weichen Tuch reinigen.
Spoel en reinig het waterreservoir met een schone, zachte doek.



Neuen Filter einsetzen.
Plaats de nieuwe filter.



Tank mit frischem Trinkwasser füllen.
Vul opnieuw met vers drinkwater.



Wassertank vollständig bis oben auffüllen.
Waterreservoir volledig tot bovenaan vullen.

Eine Tasse unterstellen.
Plaats een kopje.



Taste **7** solange drücken, bis der Wassertank leer ist und Wasser wegschütten.

Druk op **7** totdat het waterreservoir leeg is en gooi het water weg.



Kann bis zu 2 Minuten dauern bis Wasser herausfließt.

Het kan 2 minuten duren eer dat het water naar buiten stroomt.

Tägliche Pflege und Reinigung

Dagelijks onderhoud en reiniging



Tank mit frischem Trinkwasser füllen. Vul opnieuw met vers drinkwater.



Abtropfschale und Kapselbehälter ausleeren und reinigen. Maak het lekbakje en de capsulecontainer leeg en reinig ze.

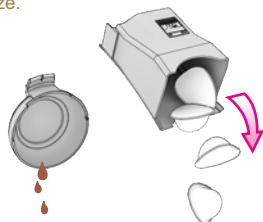

Geschirrspülertauglich. Geschikt voor de vaatwasser.



Unsere Teesorten sind naturbelassen. Wir empfehlen, Abtropfschale und Kapselbehälter regelmässig zu reinigen.ay regularly. Onze thee is naturel. Wij adviseren dat u de capsulecontainer en het lekbakje regelmatig reinigt.

Kapsel nach Zubereitung immer entfernen. Verwijder de capsule altijd na de bereiding.

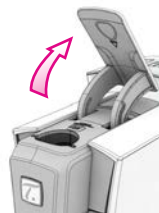

Alarm

Waarschuwingen

Filter verbraucht: Filter muss ausgewechselt werden. Die Anleitung zum Filterwechsel finden Sie unter www.special-t.com

Gebruikt filter: filter moet worden vervangen. Voor de vervanging van de waterfilter zie www.special-t.com



Kein Wasser: Wassertank füllen und Taste **7** drücken, um Gerät mit Wasser zu versorgen.

Geen water: vul het waterreservoir opnieuw en druk op **7** om de machine te vullen met water.



Fehlerbehebung

Verhelpen van storingen

Problem	Mögliche Ursache	Maßnahme
Das Gerät läuft nicht mehr nach der Installation des ersten Wasserfilters oder nach einem Filterwechsel. Die Wassertankbeleuchtung blinkt ständig.	<ol style="list-style-type: none"> 1. Der Wassertank ist leer. 2. Der Wasserfilter wurde nicht vollständig mit Wasser gefüllt. 	<ol style="list-style-type: none"> 1. Alle Bedienschritte unter "Gerät vorbereiten" auf Seite 9 wiederholen. 2. Wasserfilter 15 Minuten lang in gefüllten Wassertank eintauchen. 3. Installation abschließen; siehe "Wasserfilter zum ersten Mal verwenden" auf Seite 9.
Die Filter-Warnanzeige "Reset Filter" leuchtet nach dem Filterwechsel weiter.	Die Filter-Warnanzeige zählt nur die zubereiteten Tassen und ist nicht mit dem Filter verbunden.	Taste "Reset Filter" 2 Sekunden lang drücken, um den Zähler zurückzusetzen.
Die Filter-Warnanzeige "Reset Filter" leuchtet nach dem Filterwechsel weiter.	Kapsel ist in Brüheinheit eingetrocknet.	Kapsel nach Zubereitung immer entfernen.
Probleem	Mogelijke oorzaak	Actie
De machine laadt geen aansluitende installatie van eerste waterfilter, of na waterfiltervervangng. Het waterreservoirlampje blijft knipperen.	<ol style="list-style-type: none"> 1. Het waterreservoir is leeg. 2. De waterfilter is niet correct gevuld met water. 	<ol style="list-style-type: none"> 1. Herhaal alle stappen onder "Machine vullen" op pag. 9. 2. Dompel de waterfilter gedurende 15 minuten in het gevulde waterreservoir. 3. Voltooi de "Installatie van eerste waterfilter"-procedure beschreven op pag. 9.
Filterwaarschuwing-"Reset Filter"- weergave blijft verlicht na filtervervangng.	De filterwaarschuwing-weergave telt het aantal bereide kopjes thee. Het is niet fysiek verbonden met de filter zelf.	Houd de "Reset Filter"-knop twee seconden ingedrukt om de teller te resetten.
De capsule kan niet worden verwijderd, blijft klem zitten in het theebeleidingscompartiment.	Capsule is opgedroogd in het theebeleidingscompartiment.	Verwijder altijd de capsule na de bereiding.



"TEA MASTER"-Einstellung "TEA MASTER"-instelling

Unsere Tee-Experten empfehlen ~200ml Wasser für die Teezubereitung. Es ist jedoch möglich, die Füllmenge Ihrer "TEA MASTER"-Tasse wie folgt zu ändern.

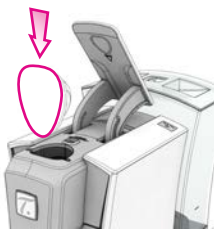

Onze Tea Masters adviseren ~200ml bereidingen, maar het is mogelijk om het volume van uw "TEA MASTER"-kopje opnieuw te kalibreren met de volgende stappen.

Kapsel einlegen.
Plaats een capsule.



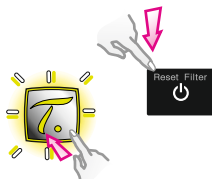

Drücken Sie die  Taste sowie die "ON/OFF"-Taste gleichzeitig, um mit der Tee-Aufbrüfung zu starten. Houd de  en "ON/OFF" knoppen gelijktijdig ingedrukt om de infusie te starten.

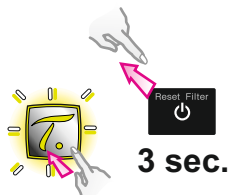

Nach ca. 3 Sekunden lassen Sie die "ON/OFF"-Taste los, während Sie die  Taste weiterhin gedrückt halten. Na ~ 3 seconden kunt u de "ON/OFF" knop loslaten terwijl u de  knop nog steeds ingedrukt houdt.



Taste  loslassen, sobald die gewünschte Füllmenge erreicht ist. Laat de  -knop los als het volume bereikt is.



Gerät stoppt und Füllmenge wird gespeichert.

Machine stopt en uw hoeveelheid wordt opgeslagen.



Min. ~50 ml.

Zurücksetzen auf Werkseinstellungen Fabriekinstellingen herstellen

Wenn die Maschine auf die Werkseinstellungen zurückgesetzt wird, wird die Menge bei der "TEA MASTER"-Funktion auf ~200 ml und bei der "MY CUP"-Funktion auf ~350 ml zurückgesetzt.

Wanneer u de fabriekinstellingen herstelt, wordt de hoeveelheid van de functie "TEA MASTER" teruggezet naar ~200 ml en wordt de hoeveelheid van de functie "MY CUP" teruggezet naar ~350 ml.

Maschine ist ausgeschaltet oder im Standby-Modus.
Apparaat wordt uitgeschakeld of in stand-bymodus gezet.



EIN/AUS-Taste länger als 10 s gedrückt halten.
Houd de AAN/UIT-knop langer dan 10 seconden ingedrukt.



Nach 10 s Blinksignal zur Bestätigung, dass die Maschine zurückgesetzt wurde: 4 x weiß/grün.
Na 10 seconden bevestigt een knipperend lampje het herstel: 4x wit/groen.
4x white / green.



Technische Daten Specificaties



DE
NL



220–240 V/50 Hz
1470 W max.



3 bar max.



2,1 Kg.



5°C < T° < 45°C



1,3 L

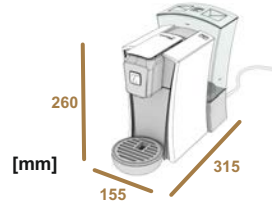

[mm]

Ersatzteile / optionales Zubehör Reserveonderdelen / Optionele accessoires

Wassertank / Tankabdeckung
Waterreservoir / Reservoirdekse



Abtropfschale / Kapselbehälter
Lekbakje / Capsulecontainer



Wasserfilter
Waterfilter









Notizen Opmerkingen

SPECIAL.T[®]

BY Nestlé

- T.CLUB -

	België/Belgique	Tel : 0800 40 431*
	Deutschland	Tel : 0800 589 4253*
	France	Tel : 0800 50 15 15**
	Luxembourg/Luxemburg	Tel : 8002 8448*
	Nederland	Tel : 0800 022 0333*
	Österreich	Tel : 0800 677 673*
	Schweiz/Suisse	Tel : 0800 50 30 30*

* Free call / Appel gratuit / Kostenloser Anruf / Gratis bellen

** Appel gratuit depuis un poste fixe

special-t.com

